



Thinking of you
Electrolux



EDH3386GDW

.....
DA TØRRETUMBLER
NO TØRKETROMMEL

.....
BRUGSANVISNING 2
BRUGSANVISNING 16



INDHOLD

1. SIKKERHEDSANVISNINGER	3
2. PRODUKTBESKRIVELSE	5
3. BETJENINGSPANEL	6
4. PROGRAMTABEL	7
5. TILVALG	8
6. INDSTILLINGER	8
7. DAGLIG BRUG	9
8. RÅD	10
9. VEDLIGEHOLDELSE OG RENGØRING	11
10. FEJLFINDING	14
11. TEKNISKE DATA	15
12. MILJØHENSYN	15

VI TÆNKER PÅ DIG

Tak for dit køb af et Electrolux-apparat. Du har valgt et produkt, som giver dig årtiers professionel erfaring og innovation på én gang. Genialt og elegant. Det er designet med dig i tankerne. Så uanset hvornår du bruger det, kan du være sikker på, at du får fantastiske resultater hver gang.

Velkommen til Electrolux.

Besøg vores websted for at:



Få rådgivning, brochurer, fejlfinding, serviceinformation:
www.electrolux.com



Registrere dit produkt for bedre service:
www.electrolux.com/productregistration



Købe tilbehør, forbrugsvarer og originale reservedele til dit apparat:
www.electrolux.com/shop

KUNDEPLEJE OG SERVICE

Vi anbefaler brugen af originale reservedele.

Sørg for at have følgende data tilgængelig, når du kontakter service.

Du finder oplysningerne på maskinens typeskilt. Model, PNC, Serienummer.



Advarsel /Forsigtig-Sikkerhedsanvisninger.



Generelle oplysninger og tips



Miljøoplysninger

Ret til ændringer uden varsel forbeholdes.

1. SIKKERHEDSANVISNINGER

Læs brugsanvisningen grundigt, før apparatet installeres og tages i brug. Producenten kan ikke drages til ansvar, hvis apparatet installeres forkert og anvendelsen forårsager skade. Opbevar altid brugsanvisningen sammen med apparatet til eventuel fremtidig brug.

1.1 Sikkerhed for børn og andre udsatte personer



ADVARSEL

Risiko for kvælning, personskade eller permanent invaliditet.

- Apparatet kan bruges af børn fra 8 år og opefter samt af personer med nedsat fysisk, sensorisk eller psykisk funktionsevne, eller som mangler den nødvendige erfaring eller viden, hvis de er under opsyn eller er blevet instrueret i betjeningen af apparatet af en person, som er ansvarlig for deres sikkerhed.
- Børn må ikke lege med apparatet.
- Opbevar al emballage utilgængeligt for børn.
- Opbevar alle opvaskemidler utilgængeligt for børn.
- Lad ikke børn og husdyr komme tæt på apparatet, mens lugen er åben.
- Rengøring og vedligeholdelse må ikke udføres af børn uden overvågning.

1.2 Installation

- Fjern al emballagen.
- Undlad at installere eller bruge et beskadiget apparat.
- Følg den medfølgende brugsanvisning.
- Sørg for, at gulvet, hvor apparatet skal stå, er plant, stabilt, varmekast og rent.
- Stil eller brug ikke apparatet et sted, hvor temperaturen kommer under 5°C eller over 35°C.
- Installér ikke apparatet bag en dør, der kan låses, en skydedør eller dør med et hængsel på den modsatte side, hvor apparatets luge ikke kan åbnes helt.
- Vær altid forsigtig, når du flytter apparatet, da det er tungt. Brug altid sikkerhedshandsker.

- Flyt altid apparatet lodret.
- Apparatets bagside skal anbringes mod væggen.
- Sørg for, at der er luftcirkulation mellem apparatet og gulvet.
- Sørg for, at tæppet ikke spærrer for ventilationsåbningerne i bunden af apparatet (hvis relevant).
- Udstødningsluft må ikke blive sendt ud i et aftræksrør, der bruges til udstødningsgasser fra apparater, der afbrænder gas eller andre brændstoffer.
- Hvis tørretumbleren stilles oven på en vaskemaskine, skal stablesættet anvendes. Stablesættet, der kan fås hos din autoriserede forhandler, må kun bruges med det apparat, der er angivet i vejledningen, der fulgte med tilbehøret. Læs den omhyggeligt inden installation (se installationsbrochuren).
- Sørg for god ventilation i det lokale, hvor tørretumbleren installeres, så der ikke kan dannes gasser i rummet fra andre apparater, der bruger brændstof som f.eks. gas, eller fra åbne ildsteder.
- Apparatet kan monteres som fritstående eller under køkkenbordet med korrekt plads (se installationsbrochuren).
- Når apparatet står i den endelige position, kontrolleres det, at den er i vater. Skru benene op og ned, indtil maskinen er i vater, hvis dette ikke er tilfældet.

Tilslutning, el



ADVARSEL

Risiko for brand og elektrisk stød.

- Apparatet skal tilsluttes strøm m/jord, jvf. Stærkstrømsreglementet.
- Sørg for, at de elektriske data på typeskiltet svarer til strømforsyningen. Hvis det ikke er tilfældet, skal du kontakte en elektriker.
- Brug altid en korrekt monteret lovlig tilslutningskontakt.
- Brug ikke multistik-adaptore og forlængerledninger.
- Pas på, du ikke beskadiger vægstikket og ledningen. Hvis der bliver behov for at udskifte apparatets netledning, skal det udføres af Electrolux Service A/S.

- Sæt først netstikket i stikkontakten ved installationens afslutning. Sørg for, at der er adgang til elstikket efter installationen.
- Undgå at slukke for apparatet ved at trække i ledningen. Tag altid selve netstikket ud af kontakten.
- Undgå at berøre netledningen eller netstikket, hvis du har våde hænder.
- Apparatet er i overensstemmelse med EU-direktiverne.

1.3 Brug



ADVARSEL

Risiko for brand, eksplosion, elektrisk stød eller skade på apparatet

- Brug kun apparatet i et husholdningsmiljø.
- Apparatets specifikationer må ikke ændres.
- Den sidste del af tørreprogrammet udføres uden varme (nedkølingscyklus) for at sikre, at genstandene ikke beskadiges.

Hvis du standser apparatet inden tørreprogrammets afslutning, skal du øjeblikkeligt tage alle genstande ud og fordele dem, så varmen kan sprede sig.

- Hvis du bruger et skyllemiddel eller lignende produkter, skal du overholde anvisningerne på emballagen.
- Brug ikke maskinen uden et filter. Rengør frugfilteret inden og efter hver brug.
- Tør frug væk, der har ophobet sig omkring apparatet.
- Tør ikke beskadigede genstande, som indeholder polstring eller fyld.
- Tør ikke genstande som skumgummi (latexskum), badehætter, vandtætte stoffer, ting med gummibagside og tøj/puder med indlæg af skumgummi.
- Inden du tørrer genstande, der har været i kontakt med stoffer som f.eks. stegolie, acetone, alkohol, benzin, petroleum, pletfjernere, terpentin, voks og voksjernere, skal du vaske dem i varmt vand med en ekstra mængde vaske-middel.
- Tør ikke genstande i apparatet, hvis der er blevet anvendt industrielle kemikalier til rengøring.

- Sørg for, at der ikke er efterladt gaslignende eller tændstikker i tøjets lommer.
- Tør kun stoffer, som er egnet til tørring i tørretumbler. Følg instruktionerne på stofmærket.
- Tør ikke uvasket tøj i apparatet.
- Hvis du har vasket dit vasketøj med en pletfjerner, skal du starte et ekstra skylleprogram, inden du starter tørretumbleren.
- Undlad at drikke eller tilberede mad med kondensvandet. Det kan medføre sundhedsmæssige problemer for personer og husdyr.
- Undgå at sidde eller stå på den åbne låge.
- Overhold det maksimale 8 kg genstande, der kan ilægges (se kapitlet "Programtabel").
- Tør ikke dryppende vådt tøj i tørretumbleren.

1.4 Vedligeholdelse og rengøring



ADVARSEL

Risiko for skader på mennesker eller apparat.

- Sluk for apparatet, og tag stikket ud af kontakten inden vedligeholdelse.
- Undlad at bruge højtryksrensere eller damp til at rengøre apparatet.
- Rengør apparatet med en fugtig, blød klud. Brug kun et neutralt rengøringsmiddel. Brug ikke slibende midler, skure-svampe, opløsningsmidler eller metal-liske genstande.

1.5 Indvendig belysning



ADVARSEL

Fare for personskade. Synlig stråling fra LED. Se ikke direkte ind i lysstrålen.



Kontakt servicecentret for at få udskiftet den indvendige belysning.

1.6 Bortskaffelse



ADVARSEL

Risiko for personskade eller kvælning.

- Tag stikket ud af kontakten.
- Klip elledningen af, og kassér den.
- Fjern lågens lås, så børn og kæledyr ikke kan blive lukket inde i apparatet.

Kompressor



ADVARSEL

Risiko for beskadigelse af apparatet.

- Kompressoren og det lukkede rørsystem i tørretumbleren er fyldt med det specielle middel, som er fri for fluor-chlor-kulbrinter. Dette system skal forblive tæt. Beskadigelsen af systemet kan forårsage lækage.

2. PRODUKTBEKRIVELSE

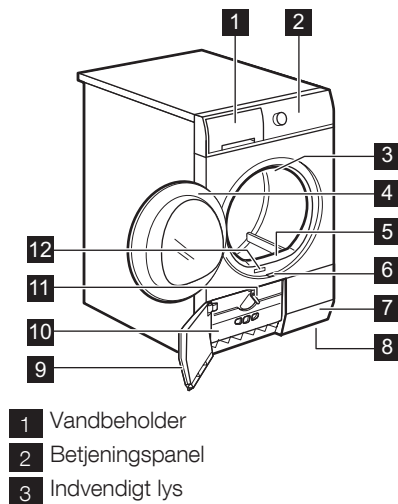

- 4 Luge
- 5 Primært filter
- 6 Knappen, som åbner/låser lugen foran varmeveksleren
- 7 Lufttilførselshuller
- 8 Justerbare ben
- 9 Luge til varmeveksler
- 10 Varmevekslerdæksel
- 11 Knappen til låsning af varmevekslerdækslet
- 12 Mærkeplade



Lugen kan monteres af brugeren i den modsatte side. Det kan gøre det nemmere at lægge vasketøj i eller tage det ud, hvis der er en grænse for apparatets installation (se separat brochure).

3. BETJENINGSPANEL

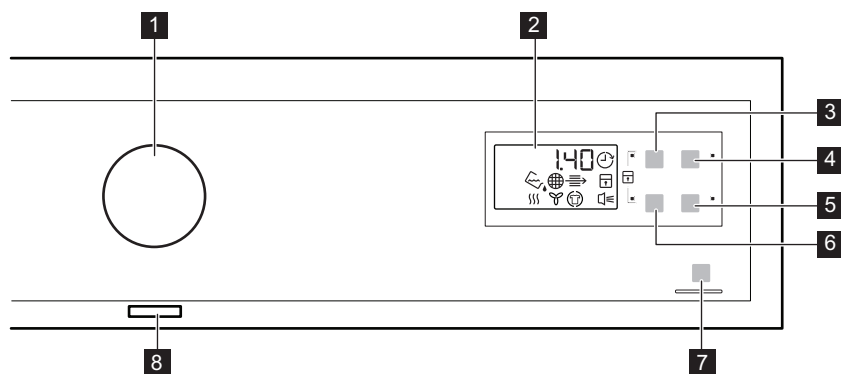

- | | | | |
|---|---------------------|---|-----------------------|
| 1 | Programvælger | 5 | Akustisk alarm -knap |
| 2 | Display (visning) | 6 | Uld Fyldning -knap |
| 3 | Tid -knap | 7 | Start/Pause -knap |
| 4 | Senere Start -knap | 8 | Tænd/sluk -knap |

i Tryk på knappen med fingeren i området med symbolet eller navnet på funktionen. Undgå at bruge handsker, når du betjener betjeningspanelet. Sørg altid for, at betjeningspanelet er rent og tørt.

Lamper	Forløb
	Lydsignaler.
	Børnesikring.
	Vandbeholder.
	Filter.
	Kondensator.
	Tørrefase.
	Afkølingsfase.
	Antikrølfase.
	Senere start.
2.00	Programvarighed.
10' - 2.00	Varighed af tørretid.
30' - 20h	Varighed af senere start.

4. PROGRAMTABEL

Programmer	Type af fyldning / Fyld (maks.) ¹⁾ / Fabriksmærke
Bomuld -stoffer	
Ekstra Tørt	Tørhedsgrad: Ekstra tørt. / 8kg / ☺☹
Meget Tørt	Tørhedsgrad: Meget tørt. / 8kg / ☺☹
Skabstørt ²⁾	Tørhedsgrad: Skabstørt. / 8kg / ☺☹
Strygetørt ²⁾	Tørhedsgrad: Kan stryges. / 8kg / ☺☹
Syntetisk e stoffer	
Ekstra Tørt	Tørhedsgrad: Ekstra tørt. / 3,5kg / ☺☹☹
Skabstørt ²⁾	Tørhedsgrad: Skabstørt. / 3,5kg / ☺☹☹
Strygetørt	Tørhedsgrad: Kan stryges. / 3,5kg / ☺☹☹
Kvik 2 kg	Til tørring af bomuld og syntetiske stoffer ved lav temperatur. / 2kg / ☺☹☹
Tid	Med dette program kan du bruge tilvalget Tid og indstille programmets varighed. / 8kg / ☺☹☹
Genopfriskning	Opfriskning af tøj efter opbevaring. / 1 kg
Uld ³⁾	Uldstoffer. Fjern straks tøjet, når programmet er færdigt. / 1kg Mild tørring af vaskbart uld og sportssko (kun med tørrestativet - se separat brugervejledning, der fulgte med tørrestativet). / 1 kg (eller 1 par sportssko)
Finvask	Sarte stoffer. / 3 kg / ☺☹☹
Tæpper	Til tørring af en eller to vattæpper og puder (med fjer, dun eller syntetisk fyld). / 3 kg / ☺☹☹
Strygetørt	Strygelette stoffer, hvor der kun er brug for minimal stryging. Strygeresultaterne kan være forskellige fra en type tøj til en anden. Ryst tøjet, inden du lægger det i apparatet. Når programmet er afsluttet, skal tøjet straks fjernes og hænges på en bøjle. / 1 kg (eller 5 skjorter) / ☺☹☹

1) De maksimale vægt henviser til tørt tøj.

2) **Kun til testinstitutter:** Standardprogrammer til test er angivet i EN 61121-dokumentet.

3) Denne tørretumblers tørreprogram for uld er blevet testet og godkendt af Woolmark Company. Programmet er velegnet til uldtøj, der er mærket med "håndvask", hvis tøjet vaskes i et Woolmark-godkendt program til håndvask og tørretumbles i overensstemmelse med producentens anvisninger. (M1129).

5. TILVALG

5.1 Tid

Dette tilvalg kan anvendes med programmet Tid og programmet Uld (kun med tørrestativet).



Vi anbefaler, at du indstiller en kort varighed for små mængder vasketøj eller for kun én genstand.

- **Tid -programmet:** Du kan indstille programvalget til mellem mindst 10 minutter og højst 2 timer. Varighedens indstilling er relateret til mængden af vasketøj i apparatet.
- **Uld -programmet:** Du kan indstille programvalget til mellem mindst 30 minutter og højst 4 timer. Varighedens indstilling er relateret til mængden af vasketøj i apparatet.

Hvis du trykker på Tid for uldprogrammet, blokeres tilvalget Uld Fyldning automatisk.

5.2 Uld Fyldning

Dette tilvalg kan kun vælges for programmet Uld . For at få vasketøjet mere tørt

Programmer ¹⁾		
 Tid	•	
 Uld	• ²⁾	•

¹⁾ Du kan vælge 1 eller flere tilvalg sammen med programmet. Tryk på den relaterede knap for at aktivere eller deaktivere dem.

²⁾ Kun med tørrestativet

skal du trykke på knappen  Uld Fyldning gentagne gange for at øge programmets varighed.

5.3 Akustisk alarm

Når den akustiske alarm er aktiveret, høres alarmer ved:

- Programmets slutning
- Start og slut af antikrølfasen
- Programafbrydelse



Som standard er lydalarmer altid slået til. Du kan bruge denne funktion til at slå lyden til eller fra.



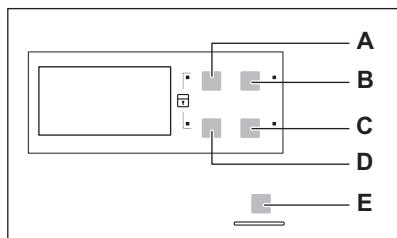

Du kan aktivere Akustisk alarm - tilvalget med alle programmer.

6. INDSTILLINGER



- A) Tid  -knap
 B) Senere Start  -knap

- C) Akustisk alarm  -knap
 D) Uld Fyldning  -knap
 E) Start/Pause  -knap

6.1 Børnesikring

Dette tilvalg forhindrer, at børn leger med apparatet, mens et program er i gang. Programknappen og knapperne er låst. Kun tænd/sluk-knappen er låst op.

Aktivering af børnesikringen



1. Tryk på tænd-/sluk-knappen for at aktivere apparatet.
2. Tryk samtidigt på knapperne **(A)** og **(D)**, og hold dem nede, indtil kontrollampen for børnesikringen tændes.
 - Børnesikringen kan deaktiveres, mens et program er i gang. Tryk på de samme knapper, og hold dem nede, indtil kontrollampen for børnesikringen slukkes.

6.2 Vandets hårdhedsgrad og ledningsevne

Vandets hårdhedsgrad er forskelligt fra sted til sted. Vandets hårdhedsgrad påvirker vandets ledningsevne og ledningssensoren i apparatet. Hvis du kender værdien af vandets ledningsevne, kan du ju-

stere sensoren for at få bedre tørreresultater.

Justering af ledningssensoren

1. Tryk på tænd-/sluk-knappen for at aktivere apparatet
2. Tryk samtidigt på knapperne **(A)** og **(B)**, og hold dem nede, indtil en af disse kontrollamper tændes:
 -  (lav <math><300 \mu\text{S}/\text{cm}</math>)
 -  (middel 300-600 $\mu\text{S}/\text{cm}$)
 -  (høj >600 $\mu\text{S}/\text{cm}$)
3. Tryk gentagne gange på knappen **(E)**, indtil kontrollampen for det korrekte niveau lyser.
4. For at bekræfte justeringen skal du trykke på knapperne **(A)** og **(B)** og holde dem nede i ca. 2 sekunder samtidigt.

7. DAGLIG BRUG



Inden du bruger apparatet for første gang, skal du udføre en af disse handlinger:

- Rengør tørretumblerens tromle med en fugtig klud.
- Start et kort program (f.eks. 30 minutter) med fugtigt vasketøj.



I begyndelsen af tørreproceduren (3-5 min.) kan der forekomme et lidt forhøjet lydniveau. Det skyldes opstart af kompressoren, hvilket er normalt for kompressordrevne apparater som fx: køleskabe, fryser.

7.1 Start af et program uden senere start

1. Forbered vasketøjet, og læg det i apparatet.
2. Tryk på tænd-/sluk-knappen for at aktivere apparatet.
3. Vælg det program og de tilvalg, der passer til vasketøjets type.
 - Displayet viser programmets varighed.
4. Du kan starte programmet ved at trykke på knappen Start/Pause .



BEMÆRK

Sørg for, at vasketøjet ikke sætter sig fast mellem apparatets luge og gummipakningen, når du lukker lugen.

7.2 Start af et program med senere start

1. Vælg det program og de tilvalg, der passer til vasketøjets type.
2. Tryk på knappen til senere start en eller flere gange, indtil displayet viser den senere tid, du ønsker at indstille.
 - Du kan forsinke programmets start mindst 30 minutter og op til højst 20 timer.
3. Du kan starte nedtællingen ved at trykke på knappen Start/Pause . Displayet viser nedtællingen til den senere start.
 - Når nedtællingen er slut, starter programmet.



7.3 Ændring af program

1. Tryk på tænd-/sluk-knappen for at deaktivere apparatet

2. Tryk på tænd-/sluk-knappen for at aktivere apparatet.
3. Indstil programmet.

7.4 Ved programslut

Når programmet er afsluttet, sker følgende:

- Der udsendes et lydsignal.
- Lampen  blinker.
- Kontrollampen for  giver sig til at lyse.
- Kontrollampen for Start/Pause lyser.

Apparatet bliver ved med at køre med antikrølfasen i ca. 30 minutter til. Antikrølfasen fjerner folder fra dit vasketøj. Du kan fjerne vasketøjet, inden antikrølfasen er afsluttet. Af hensyn til bedre resultater anbefaler vi, at du tager vasketøjet ud, når fasen er næsten afsluttet eller helt afsluttet.

Når antikrølfasen er afsluttet:

- Kontrollampen  lyser, men blinker ikke.

- Lampen  slukker.
 - Kontrollampen Start/Pause slukkes.
1. Tryk på tænd-/sluk-knappen for at deaktivere apparatet.
 2. Åbn lugen.
 3. Tag tøjet ud.
 4. Luk lugen.

 Rengør altid filteret, og tøm vandbeholderen, når et program er afsluttet.

7.5 Auto STAND-BY-funktion



For at mindske energiforbruget deaktiverer denne funktion automatisk apparatet:



- Efter 5 minutter, hvis du ikke starter programmet.
- Efter 5 minutter fra programmets afslutning.

8. RÅD

8.1 Forberedelse af tøjet

- Luk lynlåsen.
- Luk dynernes fastgøringselementer.
- Lad ikke snore eller bånd være løse (f.eks. bånd på forklæder). Bind dem, inden du starter et program.
- Fjern alle genstande fra lommerne.
- Hvis en genstand har et indvendigt lag af bomuld, skal det vendes på vrangen. Sørg for, at bomuldslaget altid vender udad.
- Vi anbefaler, at du indstiller det korrekte program, der gælder for den type stof, som ligger i apparatet.
- Læg ikke stoffer med stærke farver sammen med stoffer med lyse farver. Stærke farver kan gå ud i vandet.
- Brug et relevant program til bomuldsjersey og strikvarer for at forhindre, at tøjet kryber.
- Sørg for, at vasketøjet ikke vejer mere end den maksimale vægt på programtabellen.
- Tør kun vasketøj, der kan tåle at komme i tørretumbleren. Se stofmærket på genstandene.

Stofmærke	Forløb
	Vasketøj, der kan komme i tørretumbler.
	Vasketøj, der kan komme i tørretumbler. Indstil programmet med standardtemperaturen.

Stofmærke	Forløb
	Vasketøj, der kan komme i tørretumbler. Indstil programmet med lav temperatur.
	Vasketøj, der ikke kan komme i tørretumbler.

9. VEDLIGEHOLDELSE OG RENGØRING

9.1 Rengøring af filteret

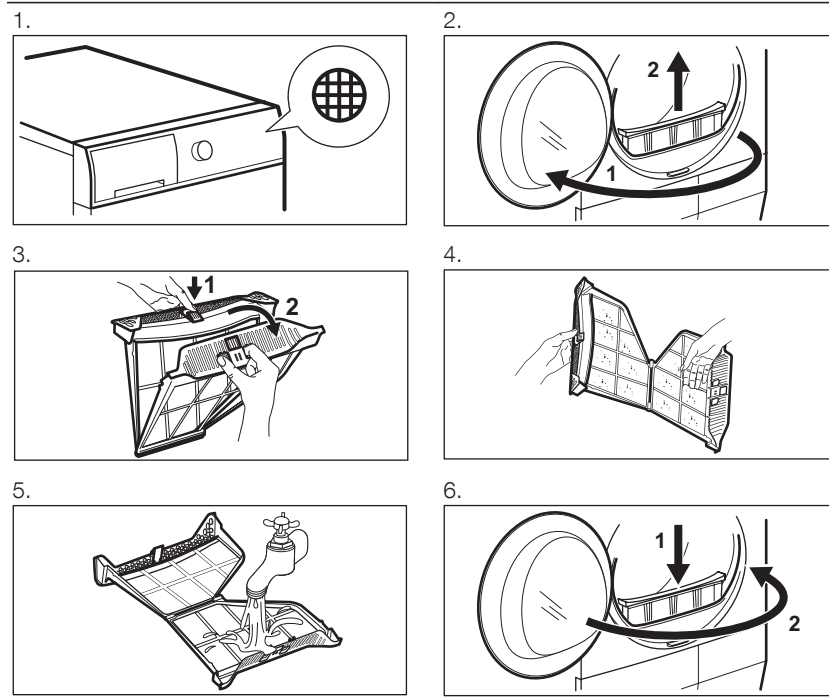

9.2 Tømning af vandbeholderen

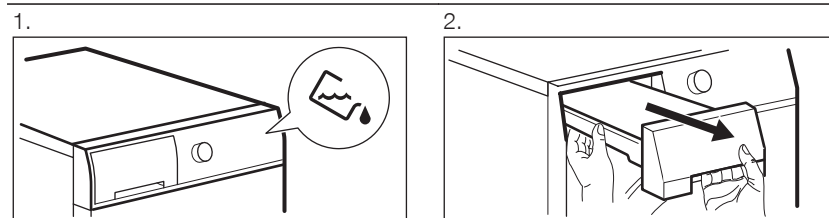

3.

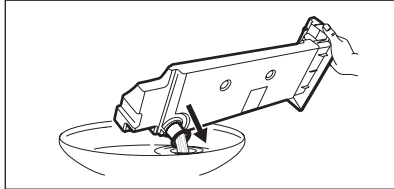

Du kan bruge vandet fra vandbeholderen som et alternativ til destilleret vand (f.eks. til dampstrygning). Fjern rester af snavs med et filter, inden du bruger vandet.

4.

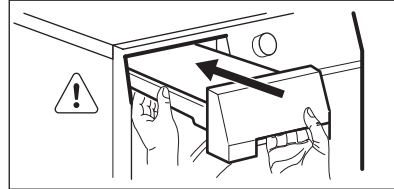

9.3 Rengøring af kondensatoren

Hvor ofte filtrene skal rengøres afhænger af typen af vasketøj og dets mængde. Hvis du tørrer med den maksimale mængde vasketøj, skal filtrene rengøres hver gang, der er gået 3 cyklusser.

1.

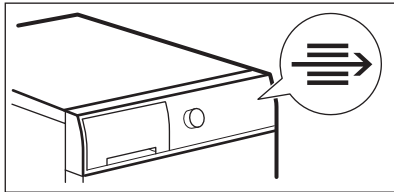

2.

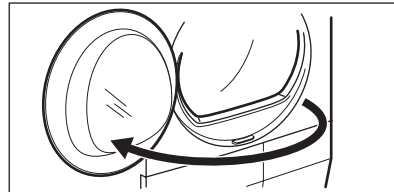

3.

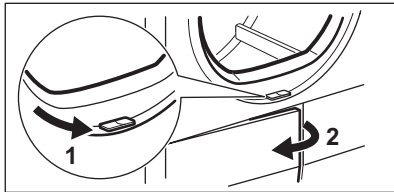

4.

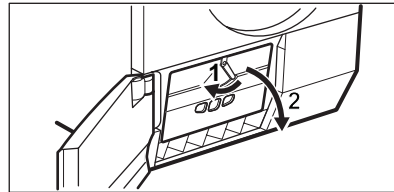

5.

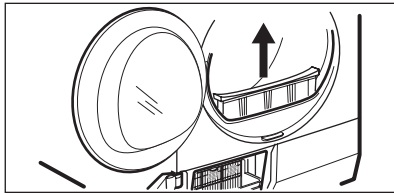

6.

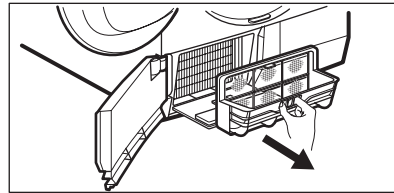

7.

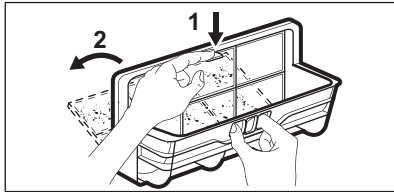

8.

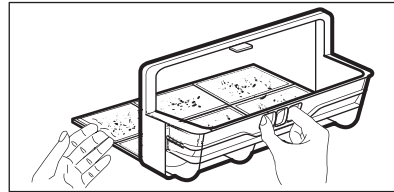

9.

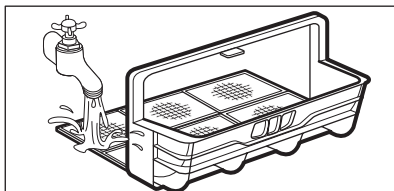

10.

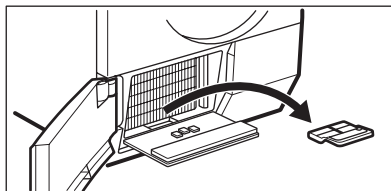

11.

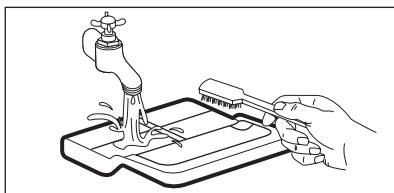
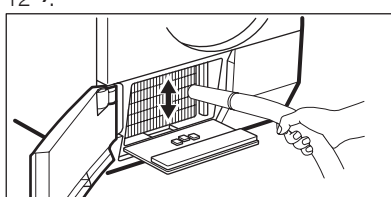
12¹⁾.

13.

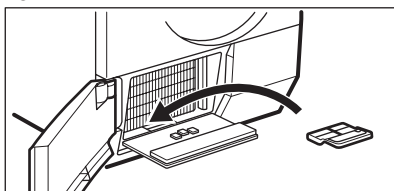

14.

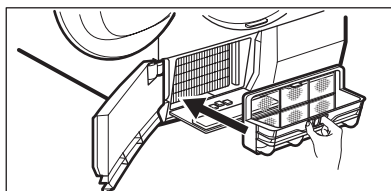

15.

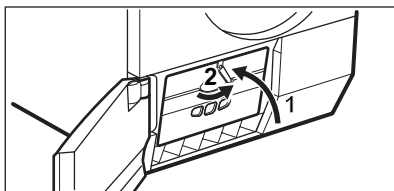

16.

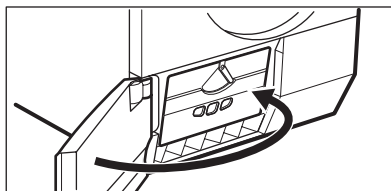

¹⁾ Ca. en gang hver 6. måned om nødvendigt renses varmevekslerområdet for frug. Du kan bruge en støvsuger.

9.4 Rengøring af tromle

Rengør tromlen med en fugtig klud. Brug kun et neutralt rengøringsmiddel. Brug ikke slibende midler, skuresvampe eller opløsningsmidler. Tør tromlen efter med en blød klud.

9.5 Udvendig rengøring

Rengør apparatet med en fugtig klud. Brug kun et neutralt rengøringsmiddel.

Brug ikke slibende midler, skuresvampe eller opløsningsmidler. Tør apparatet efter med en blød klud.

9.6 Rengøring af lufttilførselshullerne

Brug en støvsuger til at fjerne frugget fra lufttilførselshullerne.

10. FEJLFINDING

10.1

Problem	Mulig løsning
Du kan ikke tænde for maskinen.	Kontrollér, at netstikket er sat rigtigt i stik-kontakten.
	Kontrollér, at der ikke er en sprunget sik-ring i sikringsdåsen.
Programmet starter ikke.	Tryk på Start/Pause .
	Kontrollér, at apparatets luge er lukket.
Apparatets luge lukker ikke.	Sørg for at sætte filteret rigtigt i.
	Sørg for, at vasketøjet ikke sætter sig fast mellem apparatets luge og gummipaknin-gen.
Apparatets standser under drift.	Sørg for, at vandbeholderen er tom. Tryk på Start/Pause for at starte programmet igen.
Displayet viser en lang programva- righed. ¹⁾	Sørg for, at vasketøjets vægt passer til pro- grammets varighed.
	Kontrollér, at filteret er rent.
	Tøjet er for vådt. Centrifuger vasketøjet i vaskemaskinen igen.
	Sørg for, at rumtemperaturen ikke er for varm.
Displayet viser en kort programva- righed.	Indstil Tid- eller Extra Tørt-programmet.
Displayet viser Err.	Hvis du ønsker at indstille et nyt program, skal du slukke og tænde for apparatet.
	Sørg for, at du kan vælge tilvalgene til pro- grammet.
Displayet viser E51)	Sluk og tænd for apparatet. Start et nyt program. Kontakt det lokale servicecenter, hvis problemet opstår igen.

¹⁾ Efter maks. 5 timer afsluttes programmet automatisk

10.2 Hvis tørringen er utilfredsstillende

- Det indstillede program var forkert.
- Filteret er tilstoppet.
- Kondensatoren er tilstoppet.

- Der var for meget vasketøj i apparatet.
- Tromlen er beskidt.
- Forkert indstilling af ledningssensoren.
- Lufttilførselshullerne er tilstoppede.

11. TEKNISKE DATA

Mål (mm)	Bredde / Højde / Dybde	600 / 850 – 865 / 600
Maks. dybde (med åben apparatluge)		1090 mm
Maks. bredde (med åben apparatluge)		950 mm
Tilslutning, el	Spænding	230V
	Frekvens	50 Hz
	Sikring	4A
	Tilsluttet effekt i alt	900 W
Tromlens rumfang		118 l
Apparatets vægt		53 kg
Vasketøj: maks. vægt		8 kg
Type af anvendelse		Husholdning
Omgivelsestemperatur	Min.	5 °C
	Maks.	35 °C
Energiforbrug ¹⁾	kWh/cyklus	2,1 kWt
Årligt energiforbrug ²⁾		121,6 kWt
Energiklasse		A
Strømforgbrug	Tændt-tilstand	0,48 W
	Slukket-tilstand	0,48 W

¹⁾ Med reference til EN 61121. 8 kg bomuld og en centrifugeringshastighed på 1000 rpm.

²⁾ Dette er det omtrentlige energiforbrug for 4 personer, der bruger apparatet korrekt.

12. MILJØHENSYN

Genbrug materialer med symbolet .
Anbring emballagematerialet i passende beholdere til genbrug.
Hjælp med at beskytte miljøet og menneskelig sundhed samt at genbruge affald af elektriske og elektroniske

apparater. Kasser ikke apparater, der er mærket med symbolet , sammen med husholdningsaffaldet. Lever produktet tilbage til din lokale genbrugsplads eller kontakt din kommune.