

FW 32L7162



---

**DA** Vaskemaskine  
**FI** Pesukone

---

Brugsanvisning 2  
Käyttöohje 25

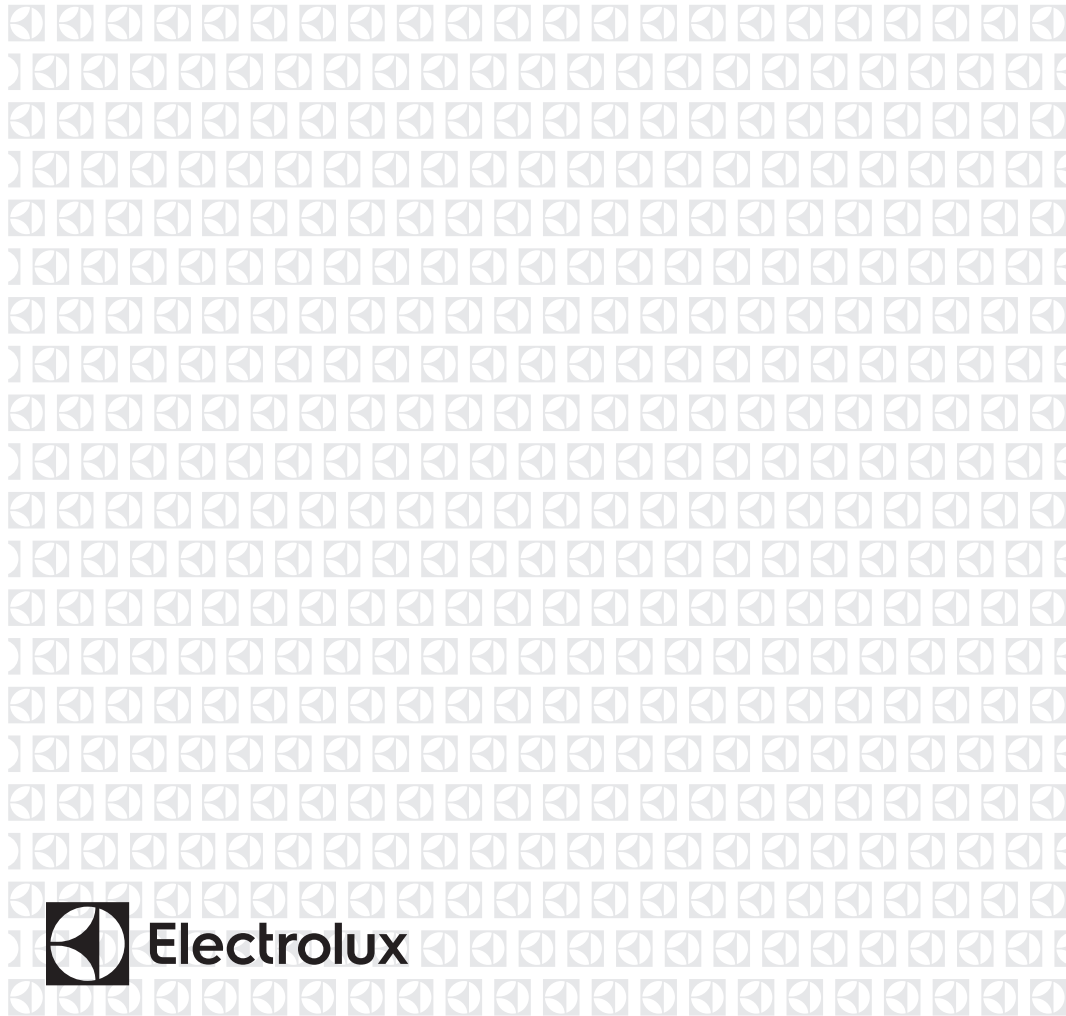

**Electrolux**

## INDHOLDSFORTEGNELSE

1. OM SIKKERHED.....	3
2. SIKKERHEDSANVISNINGER.....	4
3. PRODUKTBESKRIVELSE.....	5
4. BETJENINGSPANEL.....	6
5. PROGRAMTABEL.....	7
6. FORBRUGSVÆRDIER.....	9
7. TILVALG.....	10
8. INDSTILLINGER.....	11
9. FØR FØRSTE ANVENDELSE.....	12
10. DAGLIG BRUG.....	12
11. RÅD OG TIP.....	16
12. VEDLIGEHOLDELSE OG RENGØRING.....	17
13. FEJLFINDING.....	21
14. TEKNISKE DATA.....	23

## VI TÆNKER PÅ DIG

Tak for dit køb af et Electrolux-apparat. Du har valgt et produkt, som giver dig årtiers professionel erfaring og innovation på én gang. Genialt og elegant. Det er designet med dig i tankerne. Så uanset hvornår du bruger det, kan du være sikker på, at du får fantastiske resultater hver gang.

Velkommen til Electrolux.

**Besøg vores websted for at:**



Få rådgivning, brochurer, fejlfinding, serviceinformation:  
**[www.electrolux.com](http://www.electrolux.com)**



Registrere dit produkt for bedre service:  
**[www.registerelectrolux.com](http://www.registerelectrolux.com)**



Købe tilbehør, forbrugsvarer og originale reservedele til dit apparat:  
**[www.electrolux.com/shop](http://www.electrolux.com/shop)**

## KUNDEPLEJE OG SERVICE

Brug altid originale reservedele.

Sørg for at have følgende data tilgængelig, når du kontakter vores autoriserede servicecenter: Model, PNC, serienummer.

Du finder oplysningerne på maskinens typeskilt.



Advarsel/Forsigtig-Sikkerhedsanvisninger



Generelle oplysninger og gode råd



Miljøoplysninger

Ret til ændringer uden varsel forbeholdes.

## 1. ⚠️ OM SIKKERHED

Læs brugsanvisningen grundigt, før apparatet installeres og tages i brug. Producenten kan ikke drages til ansvar, hvis apparatet installeres forkert og anvendelsen forårsager skade. Opbevar altid brugsanvisningen sammen med apparatet til eventuel fremtidig brug.

### 1.1 Sikkerhed for børn og andre udsatte personer

- Apparatet kan bruges af børn fra 8 år og opefter samt af personer med nedsat fysisk, sensorisk eller psykisk funktionsevne, eller som mangler den nødvendige erfaring eller viden, hvis de er under opsyn eller er blevet instrueret i at bruge apparatet på en sikker måde samt forstår de medfølgende farer.
- Børn må ikke lege med apparatet.
- Børn på under 3 år skal holdes på afstand, med mindre de overvåges konstant.
- Opbevar al emballage utilgængeligt for børn.
- Opbevar alle opvaskemidler utilgængeligt for børn.
- Lad ikke børn og husdyr komme tæt på apparatet, mens lugen er åben.
- Hvis apparatet har en børnesikring, anbefales det, at du aktiverer den.
- Rengøring og vedligeholdelse må ikke udføres af børn uden overvågning.

### 1.2 Generelt om sikkerhed

- Apparatets specifikationer må ikke ændres.
- Overhold det maksimale 7 kg genstande, der kan ilægges (se kapitlet "Programtabel").
- Vandtrykket (minimum og maksimum) skal være mellem 0,5 bar (0,05 MPa) og 8 bar (0,8 MPa).
- Ventilationsåbningerne i bunden (hvis relevant) må ikke tildækkes af et gulvtæppe.

- Apparatet skal slutes til vandledningsnettet ved hjælp af de nye medfølgende slangesæt. Gamle slangesæt må ikke genbruges.
- Hvis netledningen er beskadiget, skal den af sikkerhedsgrunde udskiftes af producenten, et autoriseret servicecenter eller en tekniker med tilsvarende kvalifikationer.
- Sluk for apparatet, og tag stikket ud af kontakten inden vedligeholdelse.
- Undlad at bruge højtryksrensere eller damp til at rengøre apparatet.
- Rengør apparatet med en fugtig, blød klud. Brug kun et neutralt rengøringsmiddel. Brug ikke slibende midler, skuresvampe, opløsningsmidler eller metalgenstande.

## 2. SIKKERHEDSANVISNINGER

### 2.1 Installation

- Fjern al emballagen og transportboltene.
- Behold transportboltene. Når du flytter apparatet igen, skal du blokere tromlen.
- Vær altid forsigtig, når du flytter apparatet, da det er tungt. Brug altid sikkerhedshandsker.
- Undlad at installere eller bruge et beskadiget apparat.
- Følg installationsvejledningen, der følger med apparatet.
- Undlad at installere eller bruge apparatet, når temperaturen er mindre end 0°C, eller på steder, hvor det udsættes for vejrligets påvirkning.
- Sørg for, at gulvet, hvor apparatet skal stå, er plant, stabilt, varmekraft og rent.
- Sørg for, at der er luftcirkulation mellem apparatet og gulvet.
- Juster benene for at få det nødvendige mellemrum mellem apparatet og et evt. tæppe.
- Installér ikke apparatet på et sted, hvor apparatets luge ikke kan åbnes helt.

### 2.2 Tilslutning, el

- Apparatet skal tilsluttes strøm m/jord, jvf. Stærkstrømsreglementet.
- Brug altid en korrekt monteret lovlig tilslutningskontakt.
- Sørg for, at de elektriske data på typeskiltet svarer til strømforsyningen. Hvis det ikke er tilfældet, skal du kontakte en elektriker.
- Brug ikke multistik-adaptore og forlængerledninger.
- Pas på du ikke beskadiger netstikket og kablet. Hvis der bliver behov for at udskifte netledningen, skal det udføres af vores autoriserede servicecenter.
- Sæt først netstikket i stikkontakten ved installationens afslutning. Sørg for, at der er adgang til elstikket efter installationen.
- Undgå at berøre netledningen eller netstikket, hvis du har våde hænder.
- Undgå at slukke for maskinen ved at trække i ledningen. Tag altid fat i selve netstikket.
- Kun for Storbritannien og Irland: Apparatet har et 13 amp netstik. Hvis sikringen i netstikket skal udskiftes,

skal du bruge en sikring på 13 amp ASTA (BS 1362).

- Dette apparat opfylder gældende EØF-direktiver.

### 2.3 Tilslutning, vand

- Pas på du ikke beskadiger vandslangerne.
- Inden du tilslutter apparatet til nye rør eller rør, som ikke har været i brug i lang tid, skal du lade vandet løbe, indtil det bliver klart.
- Kontrollér, at der ikke er nogen utætheder, første gang du bruger apparatet.

### 2.4 Brug



#### ADVARSEL!

Risiko for personskade, elektrisk stød, brand, forbrændinger eller skade på apparatet.

- Brug kun apparatet i et husholdningsmiljø.
- Følg sikkerhedsanvisningen på vaskemidlets emballage.
- Undlad at bruge brændbare produkter eller ting, der er fugtet med

brændbare produkter, i apparatet eller i nærheden af eller på dette.

- Sørg for at fjerne alle metalgenstande fra vasketøjet.
- Undlad at sætte en beholder til indsamling af evt. vandlækage under apparatet. Kontakt det autoriserede servicenter for at sikre, hvilket tilbehør, der kan bruges.
- Rør ikke ved lugeglasset, mens et program er i gang. Glasset kan være varmt.

### 2.5 Service

- Kontakt et autoriseret servicecenter for at få repareret apparatet.
- Brug kun originale reservedele.

### 2.6 Bortskaffelse



#### ADVARSEL!

Risiko for personskade eller kvælning.

- Tag stikket ud af kontakten.
- Klip elledningen af, og kassér den.
- Fjern lågens lås, så børn og kæledyr ikke kan blive lukket inde i apparatet.

## 3. PRODUKTBEKRIVELSE

### 3.1 Overblik over apparat

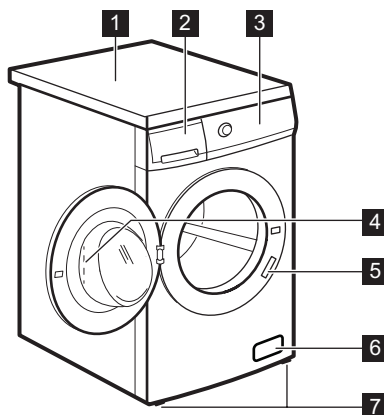

- 1 Bordplade
- 2 Beholder til vaskemiddel
- 3 Betjeningspanel
- 4 Lugehåndtag
- 5 Mærkeplade
- 6 Filter til afløbspumpe
- 7 Ben til justering af apparatet

### 3.2 Sådan aktiveres børnesikringen

Denne anordning forhindrer, at børn eller dyr kan smække sig inde i tromlen.

Drej anordningen med uret, indtil rillen er vandret.

Du kan ikke lukke lugen.

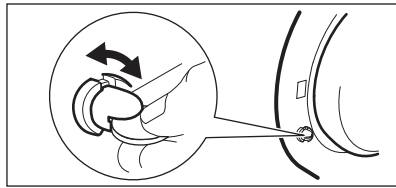

For at lukke lugen skal du dreje anordningen mod uret, indtil rillen er lodret.

### 3.3 Fastgørelsespladesæt (4055171146)

Fås hos den autoriserede forhandler.

Hvis du installerer apparatet over gulvniveau, skal du fastgøre apparatet på fastgørelsespladerne.

Læs omhyggeligt de anvisninger, der følger med tilbehøret.

## 4. BETJENINGSPANEL

### 4.1 Beskrivelse af betjeningspanel

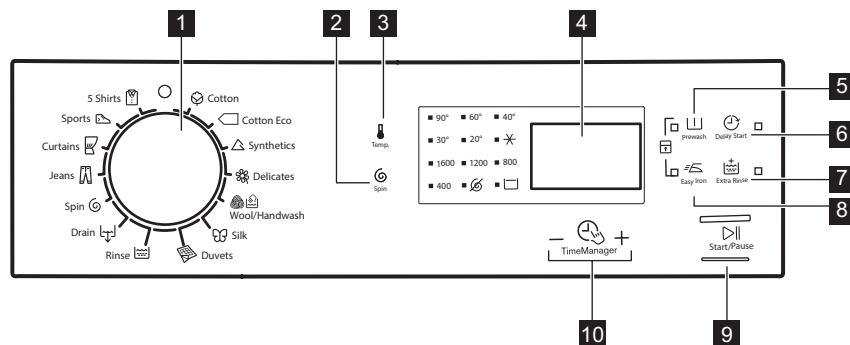

- 1** Programvælger
- 2** Knappen Centrifugering (Centrifugering)
- 3** Temperaturknap (Temperature)
- 4** Display
- 5** Forvask-knap (Prewash)
- 6** Udskudt start-knap (Delay Start)

- 7** Ekstra skylning-knap (Extra Rinse)
- 8** Strygelet-knap (Easy Iron)
- 9** Start/Pause-knap (Start/Pause)
- 10** Time Manager-knap +



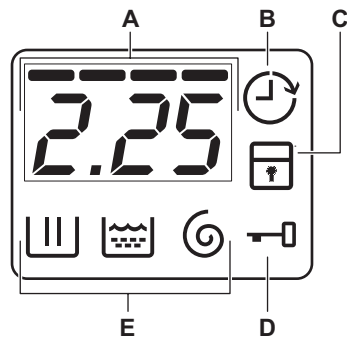



## 4.2 Display



- A) Området for tid:
- Programtid.
  - Alarmkoder. Se deres beskrivelse i kapitlet "Fejlfinding".
  - Niveaueet af Time Manager -----.
- B) Lampen for udskudt start.
- C) Lampen for børnesikringen.
- D) Lampen for låst luge:
- Den er tændt. Lugen kan ikke åbnes.
  - Den er slukket. Lugen kan åbnes.
  - Den blinker. Lugen kan ikke åbnes. Vent i nogle minutter, indtil lampen slukkes.
- E) Lamper for opvasketrin.
- : Vaskefasen
  - : Skyllfasen
  - : Centrifugeringsfasen

## 5. PROGRAMTABEL

Program Temperaturområde	Maksimal fyldning Maks. centri- fugeringshas- tighed	Beskrivelse af programmet (Arten af vasketøj og graden af snavs)
Koge-/ Kulørtvask 90 °C - Kold vask	7 kg 1600 o/m	<b>Hvid og kulørt bomuld.</b> Normalt og let snavsset.
Bomuld Eco <sup>1)</sup> 60° - 40 °C	7 kg 1600 o/m	<b>Hvidt og farveægte bomuld.</b> Normalt snavsset. Energiforbruget nedsættes, og vaskeprogrammets varighed forlænges.
Syntetisk vask 60° - Kold vask	3 kg 1200 o/m	<b>Syntetiske eller blandede ting.</b> Normalt snavsset.
Finvask 40° - Kold vask	3 kg 1200 o/m	<b>Sarte tekstiler som akryl, viskose, polyester.</b> Normalt snavsset.
Uld/Hånd- vask 40° - Kold vask	1,5 kg 1200 o/m	<b>Uld, der kan vaskes i maskine, uld til håndvask og sarte stoffer</b> med symbolet for «håndvask». <sup>2)</sup>

Program Temperaturområde	Maksimal fyldning Maks. centri- fugeringshas- tighed	Beskrivelse af programmet (Arten af vasketøj og graden af snavs)
 Silke 30 °C	1 kg 800 o/m	Specialprogram til <b>silke og blandede syntetiske genstande</b> .
 Tæpper 60° - 30 °C	3 kg 800 o/m	Specialprogram til et enkelt <b>syntetisk tæppe, vattæppe, sengetæppe</b> osv.
 Skyl Kold vask	7 kg 1600 o/m	Til at skylle og centrifugere vasketøjet. <b>Alle stoffer</b> .
 Tømning	7 kg	Til at tømme vandet fra tromlen. <b>Alle stoffer</b> .
 Centrifuger- ing	7 kg 1600 o/m	Til at centrifugere vasketøjet og tømme vandet ud af tromlen. <b>Alle stoffer</b> .
 Jeans 60° - Kold vask	7 kg 1200 o/m	<b>Ting i denim og jersey</b> .. Også stof med mørke farver.
 Gardiner 40° - Kold vask	2 kg 800 o/m	Specialprogram til <b>gardiner</b> . Forvaskfasen aktiveres automatisk. <sup>3)</sup>
 Sportstøj 30 °C	3 kg 800 o/m	<b>Syntetiske og sarte ting</b> . Let snavsset eller ting, der skal opfriskes.
 Skjorter 30 °C	1,5 kg 800 o/m	<b>Syntetiske og blandede tekstiler</b> . Let snavsset og ting, der skal opfriskes. For 5 - 6 skjorter.

1) **Standardprogrammer for energimærkeforbrugsværdier.** Ifølge bestemmelsen 1061/2010 er disse programmer hhv. «Standard 60 °C-bomuldsprogrammet» og «Standard 40 °C-bomuldsprogrammet». De er de mest effektive programmer, når det drejer sig om kombineret energi- og vandforbrug, til vask af normalt snavsset bomuldstøj.





Vaskefasens vandtemperatur kan variere fra den temperatur, der er angivet for det indstillede program.



















2) Under denne cyklus roterer tromlen langsomt for at sikre en mild vask. Det ser måske ud som om, at tromlen ikke roterer eller ikke roterer korrekt. Dette anses for at være en normal drift af apparatet.

3) Brug ikke vaskemiddel til forvaskfasen, der kun skal skylles med vand.

#### Programfunktionernes forenelighed

Program							
	■	■	■	■	■	■	■
	■	■	■	■	■	■	■



Program							
	■	■	■	■	■	■	■
	■	■	■	■	■		■
	■	■	■		■		
	■	■			■		
	■				■		
	■	■	■		■		■
					■		
	■				■		
	■	■	■	■	■		■
	■	■	■		■		■
	■	■			■		
	■	■			■		

## 6. FORBRUGSVÆRDIER



Dataene i denne tabel er omtrentlige. Forskellige årsager kan ændre dataene: mængden og typen af vasketøj, vandet og den omgivende temperatur.



Ved programstart viser displayet varigheden af programmet for den maksimale fyldning.

I løbet af vasken beregnes programvarigheden automatisk og kan reduceres mærkbart, hvis mængden af vasketøj er mindre end den maksimale kapacitet (fx bomuld 60°C, maks. fyldning 7 kg, programmets varighed er over 2 timer; reel fyldning 1 kg, programmets varighed når ikke 1 time).

Når maskinen beregner den reelle programvarighed, blinker der en prik i displayet.

Programmer	Mængde (kg)	Energiforbrug (kWh)	Vandforbrug (liter)	Omtrentlig programvarighed (minutter)	Resterende fugt (%) <sup>1)</sup>
Koge-/Kulørtvask 60 °C	7	1,34	68	157	44
Koge-/Kulørtvask 40 °C	7	0,78	61	157	44
Syntetisk vask 40 °C	3	0,60	56	103	35
Finvask 40 °C	3	0,55	59	81	35
Uld/Håndvask 30 °C 2)	1,5	0,45	62	75	30
<b>Standard bomuldsprogrammer</b>					
Standard 60 °C bomuld	7	0,92	45	250	44
Standard 60 °C bomuld	3,5	0,68	35	204	44
Standard 40 °C bomuld	3,5	0,53	36	189	44

1) Ved slutningen af centrifugeringsfasen.

2) Ikke tilgængelig for visse modeller.

Slukket funktion (W)	Tændt funktion (W)
0,48	0,48

Informationen i ovenstående tabel er i overensstemmelse med direktiv 1015/2010 til gennemførelse af Europa-Kommissionens forordning 2009/125/EU.

## 7. TILVALG

### 7.1 Temperature ↓

Indstil dette tilvalg for at ændre standardtemperaturen.

Lampen ✖ = koldt vand.

Kontrollampen for den indstillede temperatur tændes.

### 7.2 Centrifugering Ⓢ

Med dette tilvalg kan du ændre standardcentrifugeringshastigheden.

Kontrollampen for den indstillede hastighed tændes.

#### Ekstra centrifugeringstilvalg:

##### Ingen centrifugering Ⓢ

- Indstil dette tilvalg for at deaktivere alle centrifugeringsfaser. Kun udtømningsfasen er tilgængelig.
- Den tilhørende lampe tændes.
- Indstil dette tilvalg til meget sarte stoffer.
- Skyllefasen bruger mere vand til visse vaskeprogrammer.

### Skyllestop

- Indstil dette tilvalg for at forhindre, at vasketøjet bliver krøllet.
- Den tilhørende lampe tændes.
- Der er vand i tromlen, når programmet er slut.
- Tromlen drejer jævnt for at forhindre, at vasketøjet bliver krøllet.
- Lugen forbliver låst. Du skal tømme vandet ud for at låse lugen op.



Ved udtømning af vand henvises til "Ved programslut".

### 7.3 Prewash

Med dette tilvalg kan du tilføje en forvaskefase til et vaskeprogram.

Brug dette tilvalg til meget snavset tøj.

Når du har indstillet dette tilvalg, øges programmets varighed.

Den tilhørende lampe tændes.

### 7.4 Delay Start

Med dette tilvalg kan du udskyde starten af et program fra 30 minutter til 20 timer.

Displayet viser den tilhørende lampe.

### 7.5 Extra Rinse

Med dette tilvalg kan du tilføje nogle skylninger til et vaskeprogram.

Brug denne funktion af hensyn til personer, der er allergiske over for vaskemiddel, og i områder med blødt vand.

Den tilhørende lampe tændes.

### 7.6 Easy Iron

Apparatet vasker og centrifugerer vasketøjet forsigtigt for at undgå, at det krøller.

Apparatet mindsker centrifugeringshastigheden, bruger mere vand og tilpasser programvarigheden efter typen af vasketøj.







Den tilhørende lampe tændes.

### 7.7 Time Manager

Når du indstiller et vaskeprogram, viser displayet standard varigheden.

Tryk på  eller  for at øge eller mindske programmets varighed.

Time Manager er kun tilgængelig med programmerne i tabellen.

kontrol-lampe						
- 2)	■	■	■	■	■	■
--	■	■	■	■	■	■
---	■	■	■	■	■	■
----3)	■4)	■4)	■4)	■4)	■4)	■4)

1) Hvis tilgængelig.

2) Kortest: Til at opfriske vasketøjet.



3) Længst: Gradvis øgning af programvarigheden mindsker energiforbruget. Den optimerede opvarmningsfase sparer energi, og den længere varighed bevarer de samme vaskeresultater (især for normalt snavs).

4) Standardvarighed for alle programmer.



## 8. INDSTILLINGER

### 8.1 Børnesikring

Med dette tilvalg kan du forhindre, at børn leger med betjeningspanelet.



- For at **aktivere/deaktivere** dette tilvalg skal du trykke på  og  samtidigt, indtil lampen  tændes/slukkes.

Du kan aktivere dette tilvalg:

- Efter du trykker på : Tilvalgsknapperne og programknappen er låst.
- Før du trykker på : Apparatet kan ikke starte.

## 8.2 Permanent ekstra skylning

Med dette tilvalg får du permanent en ekstra skylning, når du indstiller et nyt program.

- For at **aktivere/deaktivere** dette tilvalg skal du trykke på  og  samtidigt, indtil lampen  tændes/slukkes.

## 9. FØR FØRSTE ANVENDELSE

1. Kom lidt vaskemiddel i rummet for vaskefasen.
2. Indstil og start et program til bomuld ved den højeste temperatur uden vasketøj.

## 8.3 Akustiske signaler

Lydsignalerne høres, når:

- Programmet er færdigt.
- Der er en funktionsfejl i apparatet.

For at **aktivere/deaktivere** lydsignalerne skal du trykke på  og  samtidigt i 6 sekunder.

-  Hvis du deaktiverer lydsignalerne, fortsætter de med at blive udsendt, når der er en funktionsfejl i apparatet.

Dette fjerner alt eventuelt snavs fra tromle og kar.

## 10. DAGLIG BRUG



**ADVARSEL!**  
Se kapitlerne om sikkerhed.

### 10.1 Ilægning af vasketøjet

1. Åbn apparatets luge
2. Kom vasketøjet i tromlen, én ting ad gangen.
3. Ryst tøjet, inden du lægger det i apparatet.

Sørg for ikke at lægge for meget vasketøj i tromlen.

4. Luk lugen godt til.

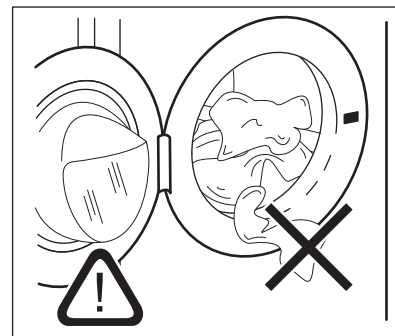

**PAS PÅ!**  
Sørg for, at der ikke sidder tøj i klemme mellem lugebælgen og lugen. Der er risiko for vandlækage og at tøjet bliver ødelagt.

## 10.2 Brug af vaske- og skyllemidler

1. Afmål vaskemiddel og skyllemiddel.
2. Hæld vaskemidlet og skyllemidlet i rummene.
3. Luk omhyggeligt vaskemiddelskuffen

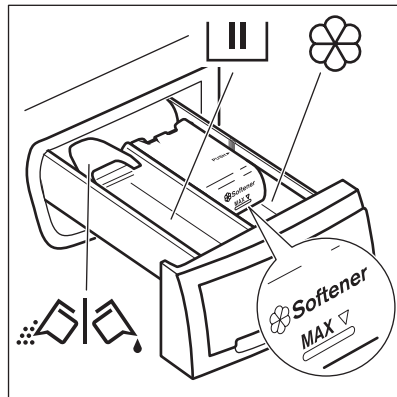

## 10.3 Rum til vaskemiddel

	Vaskemiddelrummet til vaskfasen. Hvis du bruger et flydende vaskemiddel, skal du hælde det i, lige inden du starter programmet.
	Rum til flydende tilsætningsmidler (skyllemiddel, stivelse). <b>PAS PÅ!</b> Overskrid ikke niveauet <b>MAX</b> .
	Klap til pulver eller flydende vaskemiddel.
Når du indstiller et forvaskprogram (eller tilvalg), skal du hælde vaskemidlet til forvaskfasen direkte i tromlen.	

## 10.4 Flydende eller pulvervaskemiddel

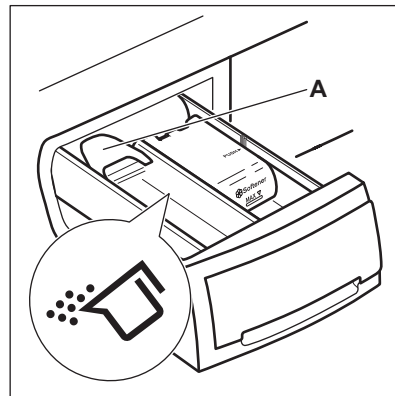

Klappens standardposition er **A** (pulvervaskemiddel).

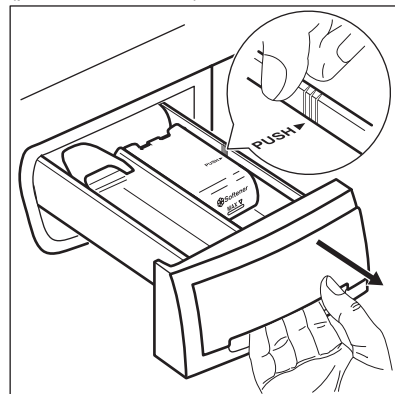

Sådan bruger du flydende vaskemiddel:  
**1.** Fjern skuffen. Tryk skuffens kant på plads med pilen (PUSH) for nemmere at fjerne skuffen.

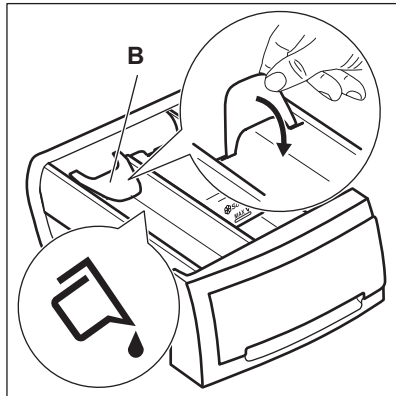

2. Sæt klappen i position **B**.
3. Sæt skuffen tilbage i fordybningen.



Når du bruger flydende vaskemiddel:

- Brug hverken geleagtige eller tykflydende vaskemidler.
- Hæld ikke mere flydende vaskemiddel i end 120 ml.
- Indstil ikke programmet med forvask.
- Indstil ikke den udskudte start.

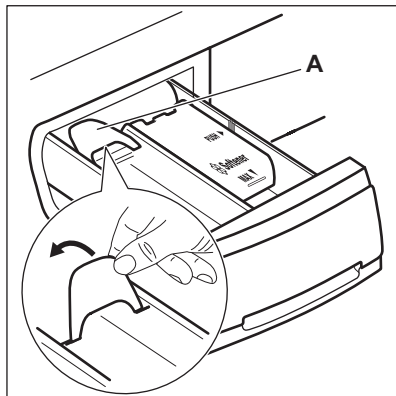

Når klappen er i position **B**, og du ønsker at bruge pulvervaskemiddel:

1. Fjern skuffen.
2. Sæt klappen i position **A**.
3. Sæt skuffen tilbage i fordybningen.

## 10.5 Indstilling af et program

1. Drej programknappen, og indstil programmet:
  - Kontrollampen blinker.
  - Displayet viser niveauet af TimeManager, programvarigheden og lamperne for programfaserne.
2. Ændr temperaturen hvis påkrævet og centrifugeringshastigheden, eller tilføj tilgængelige tilvalg. Når du aktiverer et tilvalg, tændes kontrollampen for det indstillede tilvalg.



Hvis du indstiller noget forkert, viser displayet meddelelsen .

## 10.6 Start af et program uden udskudt start

Tryk på .

- Lampen holder op med at blinke og forbliver tændt.
- Lampen begynder at blinke i displayet.
- Programmet starter, lugen låses og displayet viser lampen .
- Udtømningspumpen kan køre i en kort periode, når apparatet fyldes med vand.



Efter ca. 15 minutter fra start af programmet:

- Apparatet justerer automatisk programmets varighed i overensstemmelse med mængden af vasketøj.
- Displayet viser den nye værdi.





## 10.7 Start af et program med senere start

1. Tryk en eller flere gange på , indtil displayet viser den forsinkelse, du vil indstille.  
Den tilhørende lampe tændes i displayet.
2. Tryk på .

- Apparatet starter nedtællingen.
- Lugen låses, og displayet viser lampen .
- Når nedtællingen er slut, starter programmet automatisk.





Du kan annullere eller ændre indstillingen for den udskudte start, før du trykker på . Sådan annulleres den udskudte start:

- Tryk på  for at sætte apparatet på pause.
- Tryk på , indtil displayet viser .
- Tryk på  igen for straks at starte programmet.

## 10.8 Afbrydelse af et program og ændring af tilvalg

Du kan kun ændre visse tilvalg, inden de går i gang.

1. Tryk på . Lampen blinker.
2. Ændring af tilvalgene.
3. Tryk på  igen. Programmet fortsætter.

## 10.9 Annullering af et igangværende program



1. Drej programknappen hen på  for at annullere programmet og slukke for apparatet.
2. Drej programknappen igen for at tænde for apparatet. Nu kan du indstille et nyt vaskeprogram.



Før der startes et nyt vaskeprogram, tømmes apparatet muligvis for vand. Hvis det er tilfældet, skal du kontrollere, at der stadig er vaskemiddel i beholderen til vaskemiddel. Hvis det ikke er tilfældet, skal du fylde vaskemiddel i igen.

## 10.10 Åbning af lugen, når den udskudte start er i gang

Når en udskudt start er aktiv, er apparatets luge låst, og lampen  er tændt.

1. Tryk på  for at sætte apparatet på pause.
2. Vent, indtil lampen for låst luge  slukkes.
3. Du kan åbne lugen.
4. Luk lugen, og tryk på  igen. Den udskudte start fortsætter med at fungere.

## 10.11 Åbning af apparatets luge, når programmet er i gang

Mens et program er i gang, er apparatets luge låst, og lampen  er tændt.







### PAS PÅ!



Hvis vandets temperatur og niveau i tromlen er for højt, kan du ikke åbne lugen.

1. Drej programknappen hen på  for at slukke for apparatet.
2. Vent nogle minutter, og åbn så apparatets luge.
3. Luk apparatets luge.
4. Indstil programmet igen.





## 10.12 Ved programslut

- Apparatet stopper automatisk.
- Lydsignalet lyder (hvis det er aktiveret).
-  vises i displayet.
- Lampen for  slukkes.
- Lampen for lugens lås  slukker.
- Du kan åbne lugen.
- Fjern vasketøjet i apparatet. Sørg for, at tromlen er tom.
- Luk for vandhanen.
- Drej programvælgeren hen på  for at slukke for apparatet.
- Lad lugen stå på klem for at forhindre mug og lugte.

**Vaskeprogrammet er færdigt, men der er vand i tromlen:**

- Tromlen drejer jævnt for at forhindre, at vasketøjet krøller.
- Lampen for lugens lås  tænder. Lampen  blinker. Lugen forbliver låst.
- Du skal tømme vandet ud for at åbne lugen.

**Sådan udtømmes vandet:**

1. Sæt om nødvendigt centrifugeringshastigheden ned. Hvis du indstiller , tømmes apparatet kun.
2. Tryk på . Apparatet udtømmer vandet og centrifugerer.
3. Når programmet er færdigt, og lampen for lugens lås  slukker, kan du åbne lugen.
4. Drej programvælgeren hen på  for at slukke for apparatet.



Apparatet tømmes og centrifugerer automatisk efter ca. 18 timer (undtagen uldprogrammet).

**10.13 Standby**

Nogle minutter efter at vaskeprogrammet er slut, aktiveres den energibesparende tilstand, hvis du ikke slukker apparatet.

Den energibesparende tilstand reducerer energiforbruget, når apparatet er i standby.

- Alle kontrollamperne og displayet slukkes.
- Lampen for  blinker langsomt
- Tryk på et af tilvalgene for at deaktivere den energibesparende tilstand.



Hvis du indstiller et program eller et tilvalg, der ender med vand i tromlen, aktiveres den energibesparende funktion **ikke** for at minde dig om at tømme vandet.

**11. RÅD OG TIP****11.1 Ilægning af vasketøj**

- Opdel vasketøjet i: Hvidt, kulørt, syntetiske stoffer, finvask og uld.
- Følg vaskeanvisningerne, som findes på vasketøjsmærkerne.
- Undgå at vaske hvidt og kulørt tøj sammen.
- Visse kulørte ting kan blive affarvet ved den først vask. Vi anbefaler, at du vasker dem separat de første gange.
- Knap pudebetræk, luk lynlåse, hægt hæfter, og lås tryklåse. Fastgør bæltet.
- Tøm lommerne, og fold tøjet ud.
- Vend indersiden udad på flerlagede stoffer, uld og genstande med malede illustrationer.
- Fjern hårde pletter.
- Vask meget snavsede pletter med et specielt vaskemiddel.

- Pas på med gardiner. Fjern krogene eller læg gardinerne i en vaskepose eller i et pudebetræk.
- Vask ikke tøj uden sømme eller med snit i vaskemaskinen. Brug en vaskepose til at vaske små og/eller sarte genstande (f.eks. bh'er med bøjle, bæltet, strømpebukser osv).
- En for lille mængde vasketøj kan forårsage problemer med centrifugeringen. Hvis dette skulle ske, skal du tilpasse mængden af tøj i tromlen og starte centrifugeringen igen.

**11.2 Vanskelige pletter**

Til nogle pletter er vand og vaskemiddel ikke tilstrækkeligt.

Vi anbefaler, at du fjerner disse pletter, inden du lægger genstandene i apparatet.



Man kan få specielle pletfjernere. Brug den specielle pletfjerner, der kan anvendes til plet- og stoftypen.

### 11.3 Vaske- og skyllemidler

- Brug kun vaskemidler og tilsætningsmidler, der er specielt beregnet til vaskemaskiner:
  - Vaskepulver til alle stoftyper.
  - Vaskepulver til sarte stoffer (40 °C maks.) og uld.
  - Flydende vaskemiddel, helst til vaskeprogrammer med lave temperaturer (maks. 60 °C) til alle stoftyper eller specialmiddel kun til uld.
- Undgå at blande forskellige typer vaskemidler.
- Brug ikke mere end den korrekte mængde vaskemiddel af hensyn til miljøet.
- Følg anvisningerne, som findes på pakningen af disse produkter.
- Brug de korrekte produkter til stoftypen og -farven, programtemperaturen og niveauet af snavs.
- Hvis beholderen til vaskemiddel ikke er forsynet med en klap, kan du tilføje

de flydende vaskemidler med en doseringsbold (leveret af producenten af vaskemidlet).

### 11.4 Råd om økologi

- Indstil et program uden forvask for at vaske normalt beskidt tøj.
- Start altid et vaskeprogram med den maksimale mængde vasketøj.
- Brug om nødvendigt en pletfjerner, når du indstiller et program med en lav temperatur.
- Kontrollér vandets hårdhedsgrad i dit område for at bruge den korrekte mængde vaskemiddel.

### 11.5 Vands hårdhedsgrad

Hvis vandets hårdhedsgrad i dit område er højt eller moderat, anbefaler vi, at du bruger et afkalkningsmiddel til vaskemaskiner. I områder, hvor vandets hårdhedsgrad er lav, er det ikke nødvendigt at bruge skyllemiddel.

Kontakt dit lokale vandværk for at få oplysninger om vandets hårdhedsgrad.

Brug den korrekte mængde skyllemiddel. Følg anvisningerne, som findes på pakningen af produktet.

## 12. VEDLIGEHOLDELSE OG RENGØRING



#### ADVARSEL!

Se kapitlerne om sikkerhed.

### 12.1 Udvendig rengøring

Rengør kun maskinen med sæbe og varmt vand. Tør alle overfladerne helt.



#### PAS PÅ!

Undlad at bruge sprit, opløsningsmidler eller kemiske produkter.

### 12.2 Afkalkning

Hvis vandets hårdhedsgrad i dit område er højt eller moderat, anbefaler vi, at du bruger et afkalkningsmiddel til vaskemaskiner.

Undersøg regelmæssigt tromlen for at undgå kalkrande og rustpartikler.

For at fjerne rustpartikler må du kun bruge specielle produkter til apparatet. Det skal ske, når der ikke er vasketøj i apparatet.



Følg altid anvisningerne, som findes på pakningen af produktet.

### 12.3 Vedligeholdelsesvask

Ved brug af programmer med lave temperaturer er det muligt, at noget af vaskemidlet forbliver i tromlen. Udfør jævnligt en vedligeholdelsesvask. Gør det på følgende måde:

- Fjern vasketøjet i tromlen.
- Indstil bomuldprogrammet til den højeste temperatur og tilsæt lidt vaskemiddel.

### 12.4 Lugetætning

Undersøg jævnligt tætningen, og fjern alle genstande fra indersiden.

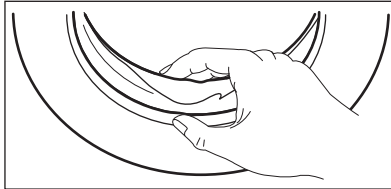

### 12.5 Rengøring af beholderen til vaskemiddel

1.

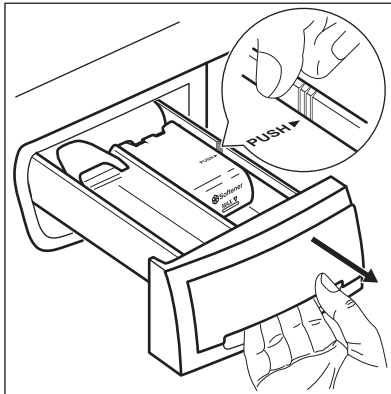

2.

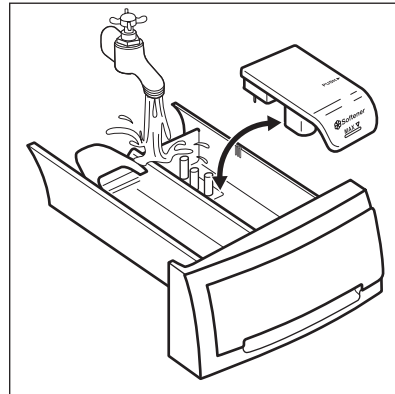

3.

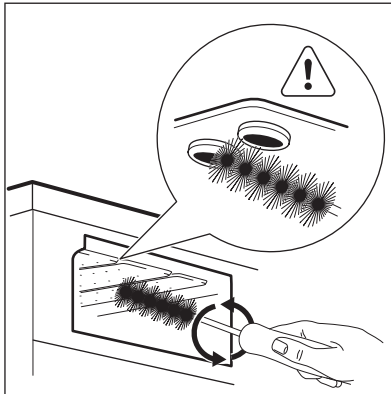

4.

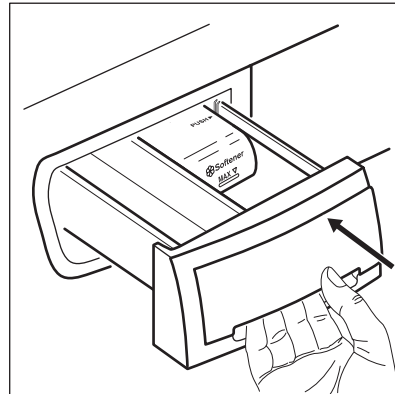

### 12.6 Rengøring af afløbsfiltret



Rens ikke afløbsfilteret, hvis vandet i maskinen er varmt.

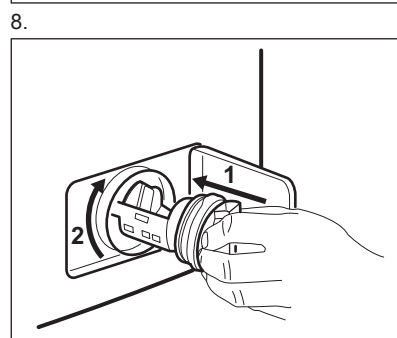
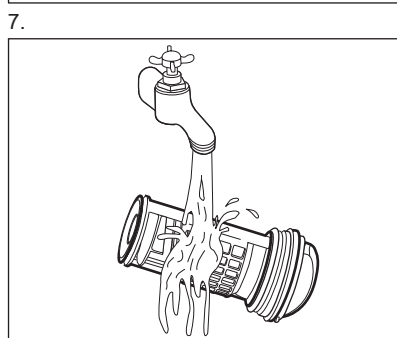
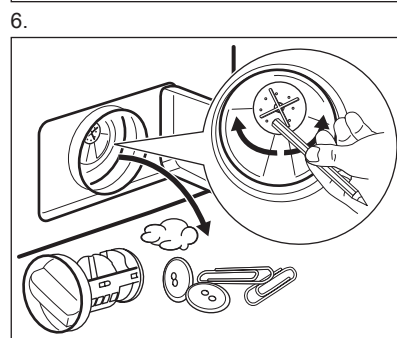
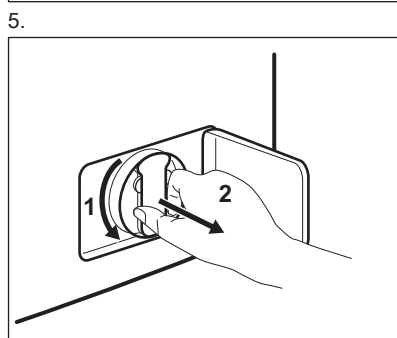
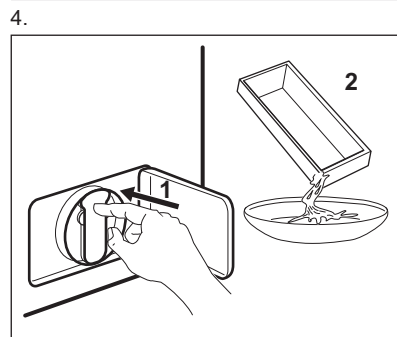
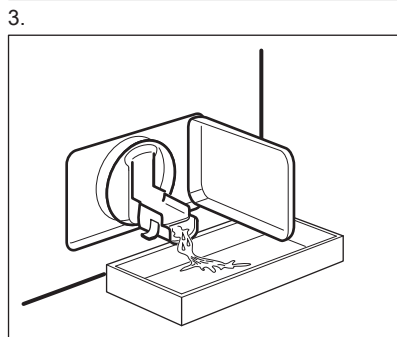
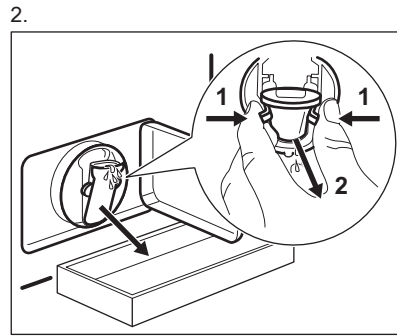
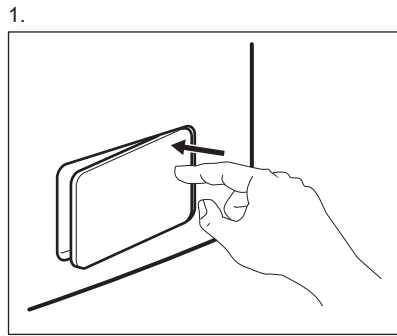

9.

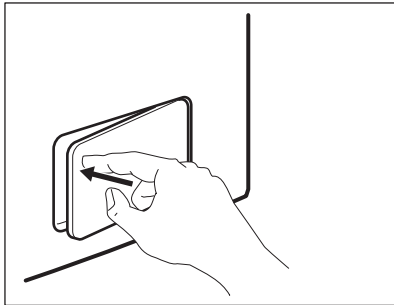

### 12.7 Rengøring af tilløbsslangen og filteret i indløbsventilen

1.

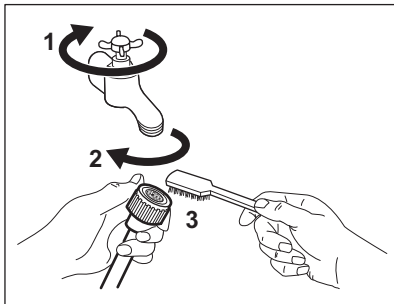

2.

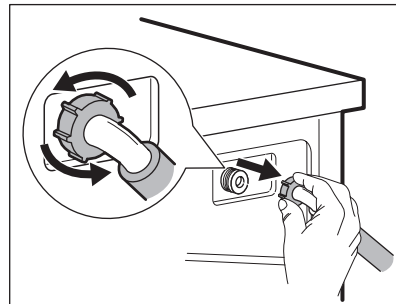

3.

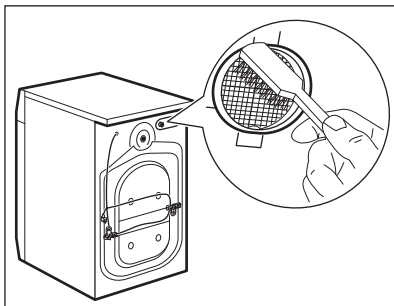

4.

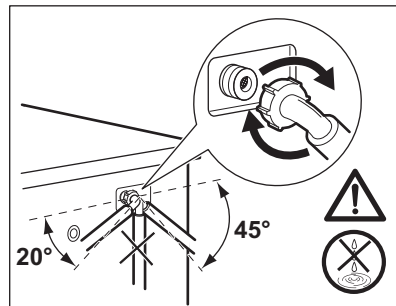

### 12.8 Nødtømning

På grund af en funktionsfejl kan maskinen ikke tømme vandet ud.

Hvis dette sker, skal du udføre trin (1) til (9) i 'Rengøring af afløbsfilteret'. Hvis det er nødvendigt rengøres pumpen.

Når du tømmer vandet med nødtømningsproceduren, skal du igen aktivere udtømningssystemet:

1. Når du tømmer vandet med nødtømningsproceduren, skal du igen aktivere udtømningssystemet: Kom 2 liter vand i

- vaskemiddelbeholderens rum til hovedvask.
2. Start programmet for at tømme vandet ud

### 12.9 Frostsikring

Hvis apparatet bliver installeret et sted, hvor temperaturen kan blive mindre end 0 °C, skal du fjerne det resterende vand fra tilløbsslangen og afløbspumpen.

1. Træk stikket ud af stikkontakten.
2. Luk for vandhanen.
3. Læg de to ender af tilløbsslangen i en beholder, og lad vandet løbe ud af slangen.

4. Tøm afløbspumpen. Se nødtømningsproceduren.
5. Når afløbspumpen er tom, sættes tilløbsslangen på igen.



#### ADVARSEL!

Kontroller, at temperaturen er over 0 °C, inden du bruger apparatet igen. Producenten er ikke ansvarlig for skader forårsaget af lave temperaturer.

## 13. FEJLFINDING



#### ADVARSEL!

Se kapitlerne om sikkerhed.

### 13.1 Introduktion

Maskinen starter ikke eller stopper under betjening.

Prøv først at finde en løsning på problemet (se i tabellen). Kontakt det autoriserede servicecenter, hvis dette ikke hjælper.

**Ved nogle problemer høres de akustiske signaler, og displayet viser en alarmkode:**

- **E10** - Apparatet tager ikke vand ind korrekt.
- **E20** - Apparatet tømmes ikke for vand.
- **E40** - Apparatets luge åbner eller lukker ikke korrekt. Kontrollér lugen!
- **E40** - Strømforsyningen er ustabil. Vent, indtil strømforsyningen er stabil.



#### ADVARSEL!

Sluk for apparatet, inden du udfører eftersynet.

### 13.2 Mulige fejl

Problem	Mulig årsag
Programmet starter ikke.	Kontrollér, at netstikket er sat rigtigt i stikkontakten.
	Kontrollér, at apparatets låge er lukket.
	Kontrollér, at der ikke er sprunget en sikring i sikringsboksen.
	Kontrollér, at der er trykket på Start/Pause.
	Hvis udskudt start er indstillet, skal du annullere indstillingen eller vente på, at nedtællingen er slut.
	Deaktivér børnesikringen, hvis den er aktiveret.

<b>Problem</b>	<b>Mulig årsag</b>
Apparatet tager ikke vand ind korrekt.	Kontrollér, at der åbnet for vandhanen.
	Kontrollér, at vandtrykket ikke er for lavt. Kontakt dit lokale vandværk for at få disse oplysninger.
	Kontrollér, at vandhanen ikke er tilstoppet.
	Kontrollér, at tilløbsslangens filter og filteret til indløbsventilen ikke er tilstoppet. Se "Vedligeholdelse og rengøring".
	Kontrollér, at tilløbsslangen ikke er knækket eller bøjet.
Apparatet bliver ikke fyldt med vand og tømmes med det samme.	Kontrollér, at afløbsslangen er i den korrekte position. Slangen er muligvis placeret for lavt.
	Kontrollér, at tilløbsslangen er tilsluttet korrekt.
Apparatet tømmer ikke vandet ud.	Kontrollér, at vandlåsen ikke er tilstoppet.
	Kontrollér, at afløbsslangen ikke er knækket eller bøjet.
	Kontrollér, at afløbsfiltret ikke er tilstoppet. Rens filtret om nødvendigt. Se 'Vedligeholdelse og rengøring'.
	Kontrollér, at tilslutningen til tilløbsslangen er korrekt.
	Indstil tømningensprogrammet, hvis du indstiller et program uden tømningensfasen.
Centrifugeringen fungerer ikke, eller en vask varer længere end normalt.	Indstil tømningensprogrammet, hvis du indstiller en funktion, som slutter med vand i tromlen.
	Vælg centrifugeringsprogrammet.
	Kontrollér, at afløbsfiltret ikke er tilstoppet. Rens filtret om nødvendigt. Se 'Vedligeholdelse og rengøring'.
Der er vand på gulvet.	Justér tøjjet i tromlen manuelt og start centrifugeringen igen. Dette problem kan skyldes balanceproblemer.
	Kontrollér, at tilslutningerne til vandslangen er tætte, og at der ikke er nogen lækager.
Du kan ikke åbne apparatets luge.	Kontrollér, at afløbsslangen ikke er beskadiget.
	Kontrollér, at du bruger det rigtige vaskemiddel og den korrekte mængde.
	Kontrollér, at vaskeprogrammet er slut.

Problem	Mulig årsag
	Indstil tømningsprogrammet, hvis der er vand i tromlen.
Apparatet udsender en unormal lyd.	Kontrollér, om nivelleringen af apparatet er korrekt. Se under 'Installation'.
	Kontrollér, at emballagen og/eller transportboltene er fjernet. Se under 'Installation'.
	Læg mere tøj i tromlen. Der kan være for lidt tøj i maskinen.
Programmet er kortere end den viste tid.	Apparatet beregner en ny tid i henhold til vaskemængden. Se kapitlet "Forbrugsværdier".
Programmet er længere end den viste tid.	En mængde vasketøj, der er ude af balance, øger varigheden. Dette er normalt for apparatet.
Resultatet af vasken er utilfredsstillende.	Førøg mængden af vaskemiddel, eller brug et andet vaskemiddel.
	Brug specielle produkter til at fjerne vanskelige pletter, inden du vasker tøjet.
	Kontrollér, at du har indstillet den korrekte temperatur.
	Reducér mængden af vasketøj.
Du kan ikke indstille et tilvalg.	Sørg for at kun at trykke på de(n) ønskede knap(per).

Tænd for apparatet, når det er kontrolleret. Programmet fortsætter fra det sted, hvor det blev afbrudt.

Kontakt det autoriserede servicecenter, hvis problemet opstår igen.

Hvis displayet viser andre alarmkoder. Sluk, og tænd for apparatet. Kontakt det autoriserede servicecenter, hvis problemet fortsætter.

## 14. TEKNISKE DATA

Mål	Bredde / Højde / Dybde / Samlet dybde	600 mm/ 850 mm/ 559 mm/ 578 mm
Tilslutning, el	Spænding Samlet effekt Sikring Hyppighed	230 V 2200 W 10 A 50 Hz
Niveau af beskyttelse mod indtrængen af faste partikler og fugt sikres af beskyttelsesdækslet, undtagen hvor lavspændingsudstyret ikke har beskyttelse mod fugt		IPX4
Vandforsyningsens tryk	Minimum Max.	0,5 bar (0,05 MPa) 8 bar (0,8 MPa)
Vandforsyning <sup>1)</sup>		Koldt vand

Maksimal fyldning	Koge-/Kulørtvask	7 kg
Energiklasse		A+++
Centrifugeringshastighed	Max.	1600 o/m

1) Forbind tilførselsslagen til en vandtilslutning/lukkeventil med et 3/4"-gevind.

## 15. MILJØHENSYN

Genbrug materialer med symbolet .  
Anbring emballagematerialet i passende beholdere til genbrug. Hjælp med at beskytte miljøet og menneskelig sundhed samt at genbruge affald af elektriske og elektroniske apparater.

Kasser ikke apparater, der er mærket med symbolet , sammen med husholdningsaffaldet. Lever produktet tilbage til din lokale genbrugsplads eller kontakt din kommune.